

Windscherm

In de verpakking zitten de volgende onderdelen

Aluminium paal 1 stuks

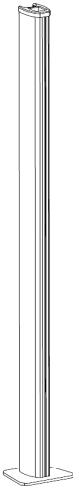

Windscherm cassette 1 stuks

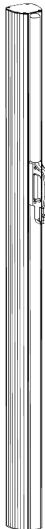

Muursteen 2 stuks

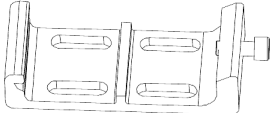

voetplaat 1 stuks

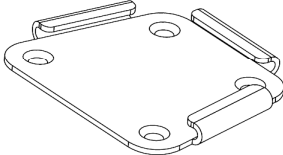

Plug 8mm met schroef 4,8x40 en sluitring 8 sets



Plug 10mm met bout 8x75 en sluitring 4 sets

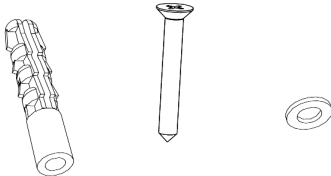

Doekhoogte 150cm
Cassette hoogte 160cm
Maximale uittreklengte 350cm

Voor de installatie van uw windscherm heeft u de volgende gereedschappen nodig

1. Meetband
2. Inbusleutel 5mm
3. Kruiskopschroevendraaier
4. Electrisch boorhamer

Installatie:

Let op: houd de cassette en de paal in een lijn anders zal het doek vervormen en het windscherm erg lastig open en dicht te doen zijn.

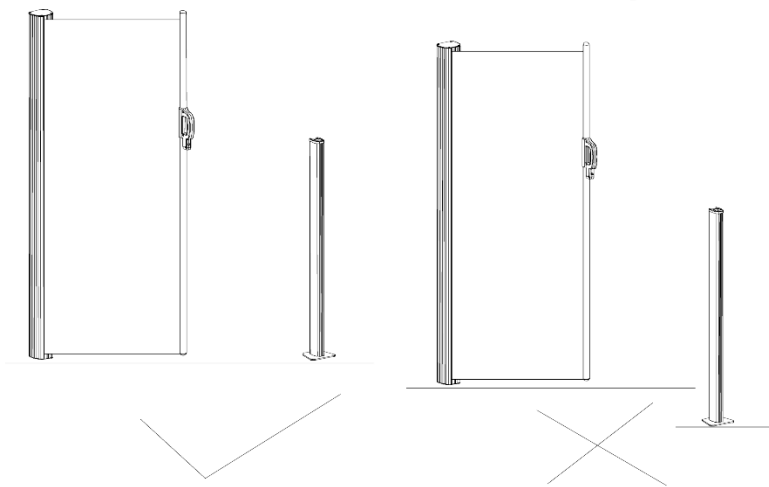

1. Boor een gat van 8mm en 45mm diep zoals hieronder getoond.

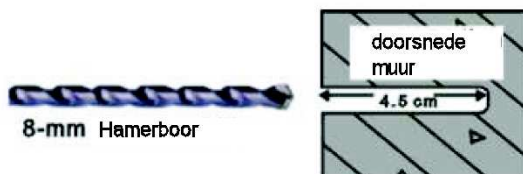

2. Boor de gaten op de onderstaande afmetingen en stop de plug 8mm in de gaten.

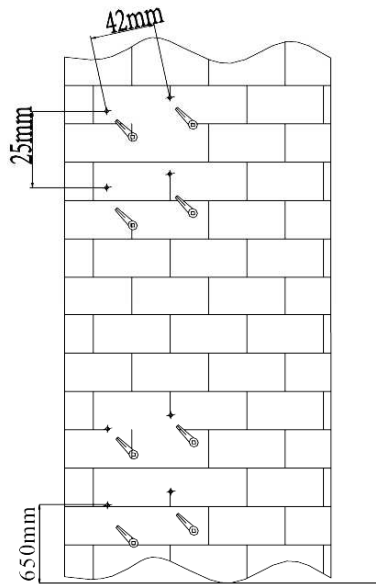

3. Monteer de muursteunen met de schroeven 4.8x40

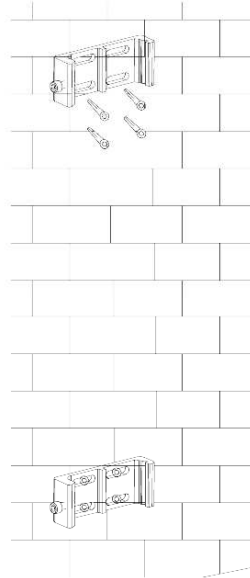

4. Haak de cassette in de muursteunen en zet hem vast met de inbussetuul 5mm.

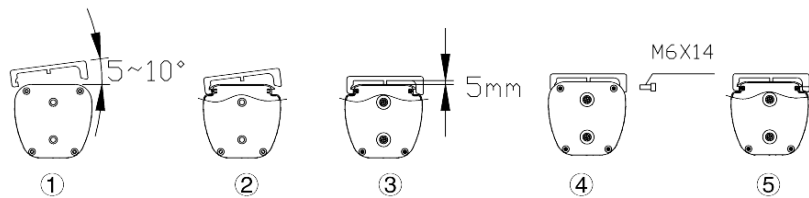

5. Boor de 4 gaten 10mm in de vloer zoals onderstaand is getekend.

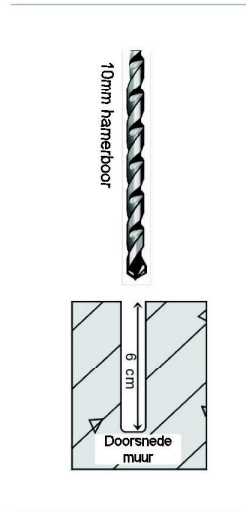
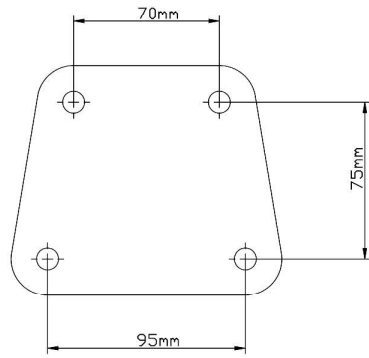

6. Stop de 4 pluggen 10mm in de gaten

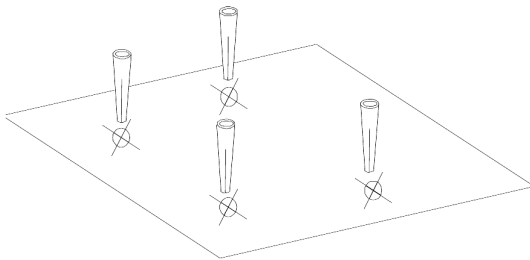

7. Maak de voetplaat vast met de 4 bijbehorende schroeven 8x75 en je kunt de paal vrij bewegen in de voetplaat.

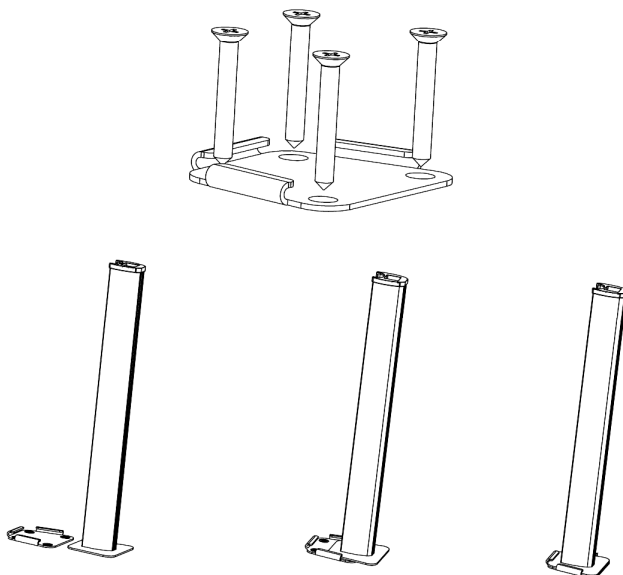

Gebruik.

1. Hou de treklijst recht op en trek hem naar je toe. Beweeg de treklijst iets omhoog om hem in de paal te laten zakken. Druk het handvat in om de veiligheidspin naar binnen te bewegen om hem daarna gemakkelijker in de paal te laten zakken.

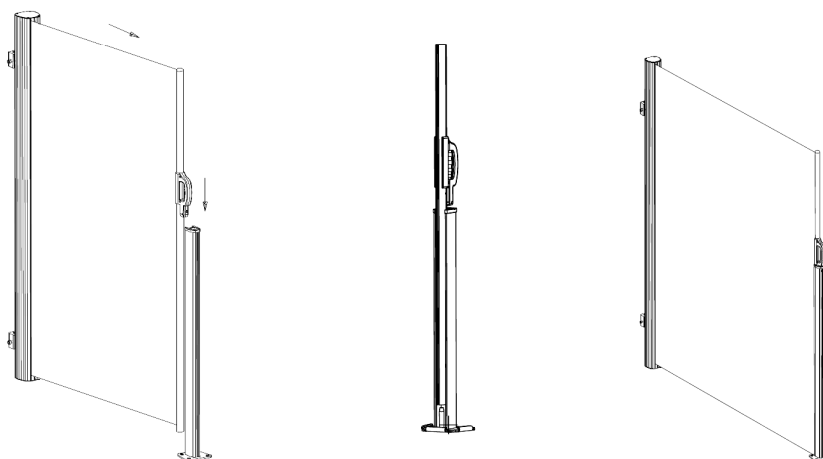

2. Als je het scherm wilt in rollen druk de handgreep in en trek de treklijst omhoog. Hou het doek gedurende het oprollen horizontaal omdat het anders gekreukt oprolt. Hierdoor blijft uw doek mooi strak.

